

C4sun[®]
high-end sun sails





Manufaktur

Jedes C4sun Sonnensegelsystem ist ein exklusives Unikat – handgemacht in unserer Manufaktur in Deutschland.

»Jedes Sonnensegel wird exakt auf Wunschmaß zugeschnitten und von Hand zu einem widerstandsfähigen System zusammengestellt.«

Wer sich von der Masse abheben will, muss neue Wege gehen – auch wenn diese zu traditionellen Produktionstechniken führen. Unsere Sonnenschutzsysteme schaffen mit ihrer aufgewölbten Tuchfläche ein einzigartiges Raumgefühl. Schlüssel dazu sind im Tuch fixierte, handgefertigte Spezialprofile. Aufgerollt schmiegen sich diese Clouth-Profile platzsparend an die Tuchwelle an. Abgerollt stellen sie sich automatisch auf, wölben das Tuch und schaffen damit eine unvergleichliche Wohlfühl-atmosphäre. Ein echtes Alleinstellungsmerkmal.



Unsere drei Produktlinien elips4sun, square4sun und trapez4sun geben die Grundform vor. Auf Bestellung wird anschließend jedes Sonnensegel exakt auf Wunschmaß zugeschnitten und von Hand zu einem widerstandsfähigen Komplettsystem zusammengestellt. Das einzigartige Know-how unserer Mitarbeiter, maßgeschneiderte Arbeitsprozesse und hochwertige Materialien garantieren auch auf lange Sicht exzellente Funktion und herausragende Qualität.

Alle Einzellösungen sind problemlos kombinierbar.

Daneben erstellen wir auch komplett eigenständige Speziallösungen nach Maß. Andere bezeichnen das als *maximale Individualität*, wir nennen es *unique4sun*. Gerne übernehmen wir für Sie auch das Projektmanagement – von der Planung über die Abstimmung mit dem architektonischen Gesamtkonzept bis hin zu Produktion, Logistik und fachmännischer Installation vor Ort. Denn auch beim Service setzen wir konsequent auf Qualität. Damit Sie sich nicht nur über die schönste, sondern die beste Lösung freuen können.



Made in Germany. Mit Sorgfalt und höchster Präzision.



Design

Unsere Sonnensegelsysteme stellen alles in den Schatten – und das bereits auf den ersten Blick.

»Die aufgewölbte Tuchfläche schafft ein Raumgefühl mit unvergleichlicher Wohlfühl-atmosphäre.«

Die drei Produktlinien von C4sun unterscheiden sich deutlich voneinander – folgen aber alle einem einzigartigen Konstruktionsprinzip, das sie von allen herkömmlichen Sonnenschutzsystemen abhebt: Ihre aufgewölbte Tuchfläche schafft ein Raumgefühl mit unvergleichlicher Wohlfühl-atmosphäre. Zur wertigen Gesamterscheinung tragen erstklassige Materialien wie witterungsbeständiger V2A-Stahl und verschiedene Mastausführungen bei.

elips4sun: Der ellipsoide Schnitt sorgt mit seinen seitlichen Taillierungen für eine organische Formensprache – und kommt mit nur einem Mast aus.

square4sun: Die perfekte Lösung für eine gleichmäßige, maximale Beschattung exklusiver Außenbereiche.

trapez4sun: Die sehr individuelle, sich zielstrebig verjüngende Tuchform setzt einen reizvollen Kontrast zu einer minimalistisch gestalteten Installationsumgebung.

Außergewöhnlicher Form folgt eine exzellente Funktion: Durch die charakteristische Tuchwölbung wird Regenwasser seitlich abgeleitet, Böen werden flexibel abgefedert. Bei stärkerem Wind sorgt ein speziell entwickeltes Winddruckentlastungssystem im Mast für Entspannung. Den notwendigen Ausgleich übernehmen dekorative Steinkugeln in attraktiven Ausführungen oder innenliegende Gewichte im Mast.

C4sun setzt mit organischen Formen ästhetische Akzente, fügt sich aber dank zahlreicher Individualisierungsmöglichkeiten harmonisch in nahezu jede Installationsumgebung ein.

Die besondere Design-Qualität begeistert nicht nur anspruchsvolle Menschen, die Wert auf ein stilvolles Ambiente legen, sie überzeugt auch echte Designprofis: So wurde unsere Produktlinie elips4sun mit dem begehrten **Red Dot Award 2014: Best of the Best** sowie dem **R+T Innovationspreis 2015 Sonderpreis Design** ausgezeichnet.



Mehr als schöner Schein: ausgezeichnetes Design.



reddot award 2014
best of the best



elips4sun®

Die organische Formensprache macht den Unterschied – mit markanter Silhouette und ausgezeichnetem Design.

»Unverwechselbare Form mit einzigartiger Funktion.«

Der ellipsoide Schnitt sorgt mit seinen seitlichen Tailierungen für eine extravagante Formensprache, die sich auffallend vom uniformen Erscheinungsbild herkömmlicher Sonnensegelsysteme abhebt. Diese Form hat aber noch einen weiteren Vorteil: Sie ist nicht nur ungewöhnlich, sondern auch ungemein praktisch. Denn die konvexe Kantenführung ermöglicht eine breitere Segeltuchfläche, die einfach mehr Schutz vor Sonne und Regen bietet. Mit nur einem Mast spart das System außerdem nutzbaren Raum bei maximaler Bewegungsfreiheit im Schatten.

Intelligenter Sonnenschutz meistert auch starken Wind und Regen mit Stil.

Die Clouth-Profile, handgefertigte Spezialprofile, ermöglichen das selbstständige Aufwölben des Segels. Regenwasser wird umgehend seitlich abgeleitet, Böen werden flexibel abgefedert. Bei stärkerem Wind sorgt ein speziell entwickeltes Winddruckentlastungssystem im Mast für Entspannung.

Das Ergebnis: eine einzigartige Wohlfühlatmosphäre bei jeder Witterung. Wie alle anderen C4sun Produkte ist auch jedes elips4sun Sonnensegel ein maßgeschneidertes, vollautomatisch aufrollbares Unikat.

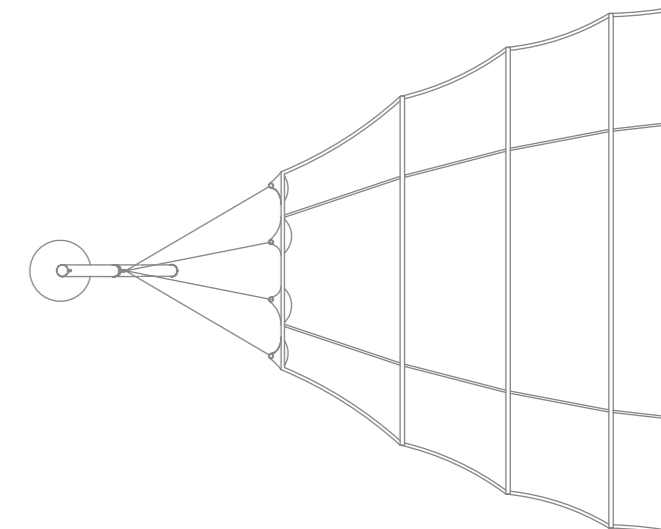

Eine neue Form der Geborgenheit.

Mit seinen markanten seitlichen Taillierungen hebt sich das Sonnensegel elips4sun auffallend vom Design herkömmlicher Systeme ab. Die platzsparende Konstruktion kommt mit lediglich einem Spannseil und einem einzigen Mast aus. Entdecken Sie ein ganz neues Outdoor-Living-Gefühl und genießen Sie Geborgenheit in ihrer schönsten Form.



Anlagenbestandteile Basisausführung

- V2A-Mast AG101: Ø 101,6 mm, L 5.240 – 5.840 mm inklusive außenliegendem Gewicht Granitkugel BRAVO
- im Mast liegende Winddruckentlastungsmechanik
- Tuchwelle aus Edelstahl 101,6 x 3 mm
- zwei Wandbefestigungen zur Wellenanbringung
- Rohrantrieb, Antriebskabel, Funkfernbedienung
- Segel mit Clouth-Profilen und Schraubverspannungstechnik

Andere Ausstattungsmöglichkeiten finden Sie in den Kapiteln *Komfort* und *Individualisierungsoptionen*, weitere aufpreispflichtige Mastvarianten entnehmen Sie bitte der folgenden Doppelseite.



Ausgezeichnet!

Form und Funktion von elips4sun sind nicht nur überzeugend, sondern buchstäblich ausgezeichnet – und zwar mit dem R+T Innovationspreis 2015 Sonderpreis Design sowie dem Red Dot Award 2014: Best of the Best, einer der renommiertesten Designauszeichnungen weltweit.



reddot award 2014
best of the best





AG101*

IG204

IG211

AG101* Runder Mast (Ø 101 mm) mit innenliegender Winddruckentlastungsmechanik und außenliegendem Gewicht, einer Granitkugel in verschiedenen Ausführungen.

IG204 Runder Mast (Ø 204 mm) mit innenliegender Winddruckentlastungsmechanik und innen geführten Gewichten.

IG211 Mast mit viereckigem Querschnitt (211 x 211 mm), innenliegender Winddruckentlastungsmechanik und innen geführten Gewichten.

Alle Masten sind gegen Aufpreis auch in V4A-Stahl erhältlich.

elips4sun Mastausführung

Typ	AG101*	IG204	IG211
Gewicht	außenliegend Kugel BRAVO inklusive	innenliegend	innenliegend
Aufstellwinkel	79° Winkel	90° Winkel	90° Winkel
Abmessungen			
Durchmesser	Ø 101,6 mm	Ø 204,0 mm	211 x 211 mm
Höhe	5.240 - 5.850 mm	3.000 mm	3.000 mm
Befestigungsvarianten			
Krinner Schraubfundament	ja	ja	ja
Betonfundament	Bodenhülse Ø 108 x 3 mm Länge: 700 mm	C4sun Flanschplatte verwenden	C4sun Flanschplatte verwenden
C4sun Cube	-	ja	ja
C4sun Wandschellen	-	-	-

* Inklusive Kugel BRAVO, weitere Kugeln gegen Aufpreis erhältlich.
Siehe Kapitel *Individualisierungsoptionen*.



Individuelle Zwischengrößen erhältlich.
Voraussetzung: Auszugsmaß größer gleich Breitenmaß.
Weitere Abmessungen auf Anfrage.

square4sun®

Innovatives Sonnensegelsystem in Bestform:
rechteckig – und trotzdem out of the box!

»Ein zeitloser Klassiker:
einzigartig im Design –
bis ins kleinste Detail
durchdacht.«

square4sun: die perfekte Lösung für eine gleichmäßige, maximale Beschattung luxuriöser Outdoor-Bereiche. Die aufgewölbte Tuchfläche lässt bereits durch ihr exklusives Raumgefühl und die einzigartige Wohlfühl-atmosphäre keine Langeweile aufkommen. Dazu kommen unterschiedliche Masttypen, speziell entwickelte Winddruckentlastungssysteme und Verspannmöglichkeiten, die das Erscheinungsbild maßgeblich prägen. So lässt sich das System individuell an seine Installationsumgebung anpassen. Das selbstständige Aufwölben des Segels sieht nicht nur gut aus – es optimiert auch den Schutz vor Wind und Wetter. Die Bildung von unerwünschten Wassersäcken wird effektiv verhindert, die Konstruktion reagiert selbst auf starken Wind mit souveräner Stabilität.

Zeigt Profil, wo andere Systeme
flach bleiben.

Ausgerollt gewährleisten die hochflexiblen Clouth-Profile eine aufgewölbte Tuchfläche, die sich beim Einrollen wieder plan an die Welle anlegt: Voraussetzung für das glatte Aufwickeln eines dreidimensionalen Zelt-dachs – und eine dauerhaft zuverlässige Funktion. Der edle Mix aus hochwertigen Materialien und intelligenten technischen Detaillösungen macht square4sun zu einem echten Designklassiker ohne Verfallsdatum.

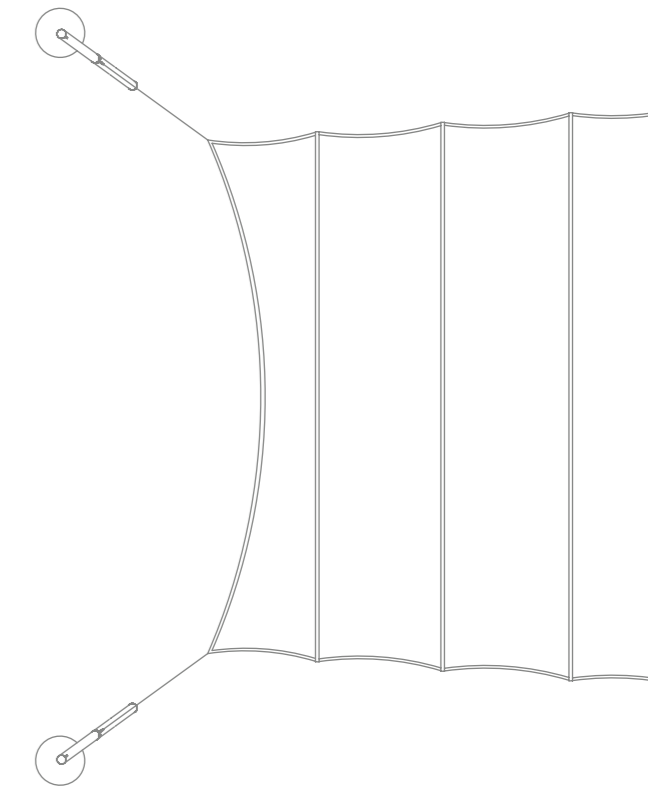

Geradlinigkeit mit ganz eigenem Charakter.

square4sun ist in unterschiedlichen Ausführungen und Größen lieferbar. So passt es sich individuell an die Architektur und Anforderungen der Installationsumgebung sowie Ihren persönlichen Geschmack an. Im Vergleich zu herkömmlichen Produkten bieten diese Rechtecksegel mit ihrer großen Tuchfläche deutlich mehr Schatten, Schutz und Stil.



Anlagenbestandteile Basisausführung

- Zwei V2A-Masten AG101: Ø 101,6 mm, L 5.240 - 5.840 mm inklusive außenliegenden Gewichten Granitkugel BRAVO
- im Mast liegende Winddruckentlastungsmechanik
- Tuchwelle aus Edelstahl 101,6 x 3 mm
- zwei Wandbefestigungen zur Wellenanbringung
- Rohrantrieb, Antriebskabel, Funkfernbedienung
- Segel mit Clouth-Profilen und Schraubverspannungstechnik

Andere Ausstattungsmöglichkeiten finden Sie in den Kapiteln *Komfort* und *Individualisierungsoptionen*, weitere aufpreispflichtige Mastvarianten entnehmen Sie bitte der folgenden Doppelseite.



Einzigartig – und das gleich in zwei Varianten.

Um Ihnen bei der Montage noch mehr Freiheit zu geben, gibt es diesen Segeltyp in zwei Modellvarianten, die sich in Mastposition und Spannseilführung unterscheiden: Bei der Variante square4sun cross sorgen leicht diagonal versetzte Masten für eine stabile Tuchfläche. Beim square4sun line stehen die Masten vor Kopf der Segelfläche. Die daraus entstehenden Zuglinien lassen die konvexe Form des Segels maximal wirken.



AG101*

IG101

IG204

IG211

AG101* Runder Mast (Ø 101 mm) mit innenliegender Winddruckentlastungsmechanik und außenliegendem Gewicht, einer Granitkugel in verschiedenen Ausführungen.

IG101 Runder Mast (Ø 101 mm) mit innenliegender Winddruckentlastungsmechanik und innen geführten Gewichten.

IG204 Runder Mast (Ø 204 mm) mit innenliegender Winddruckentlastungsmechanik und innen geführten Gewichten.

IG211 Mast mit viereckigem Querschnitt (211 x 211 mm), innenliegender Winddruckentlastungsmechanik und innen geführten Gewichten.

Alle Masten sind gegen Aufpreis auch in V4A-Stahl erhältlich.

square4sun Mastausführung

Typ	AG101*	IG101	IG204	IG211
Gewicht	außenliegend Kugel BRAVO inklusive	innenliegend	innenliegend	innenliegend
Aufstellwinkel	79° Winkel	90° Winkel	90° Winkel	90° Winkel

Abmessungen

Durchmesser	Ø 101,6 mm	Ø 101,6 mm	Ø 204,0 mm	211 x 211 mm
Höhe	4.500 mm 5.240 mm 5.850 mm	4.500 mm 5.240 mm 5.850 mm	3.000 mm	3.000 mm

Befestigungsvarianten

Krinner Schraubfundament	ja	ja	ja	ja
Betonfundament	Bodenhülse Ø 108 x 3 mm Länge: 700 mm	Bodenhülse Ø 108 x 3 mm Länge: 700 mm	C4sun Flanschplatte verwenden	C4sun Flanschplatte verwenden
C4sun Cube	-	-	ja	ja
C4sun Wandschellen	-	ja	-	-

* Inklusive Kugel BRAVO, weitere Kugeln gegen Aufpreis erhältlich.

Siehe Kapitel *Individualisierungsoptionen*.

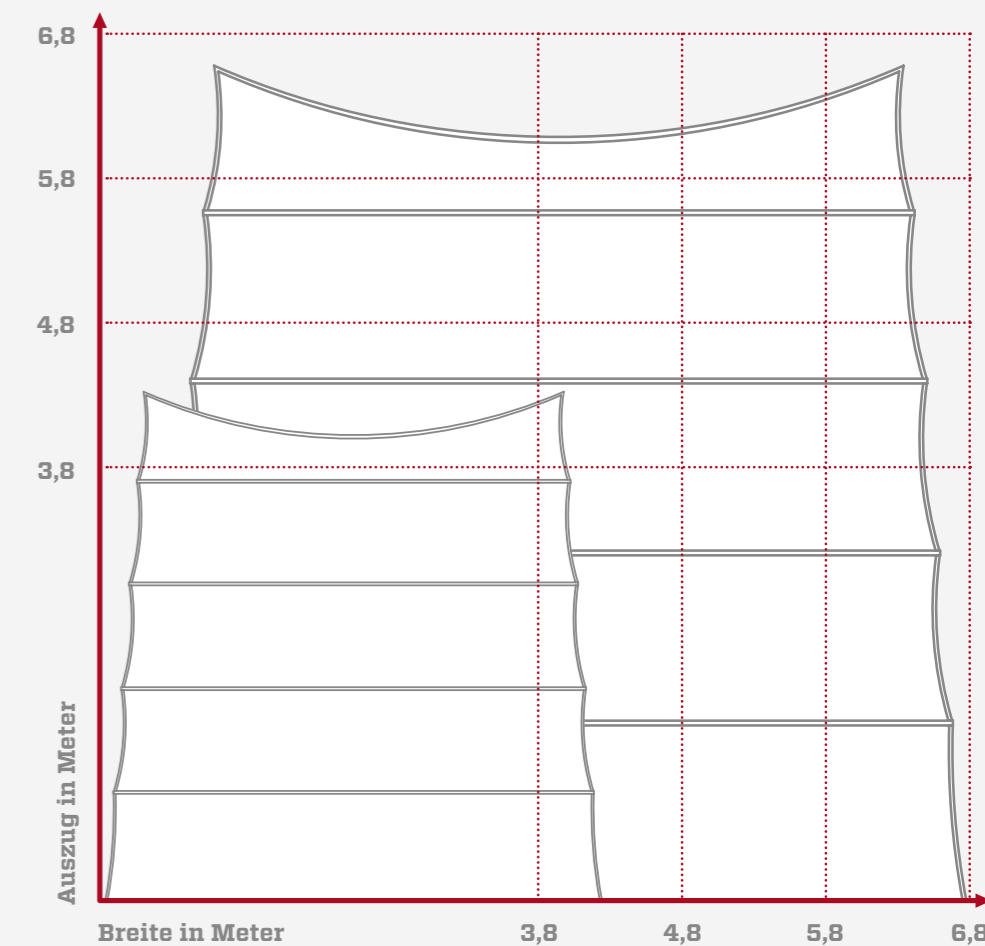

Individuelle Zwischengrößen erhältlich.

Weitere Abmessungen auf Anfrage.



»Individualität ist heute
der größte Luxus.«

trapez4sun®

Das beste Rezept gegen grauen Alltag:
viel Licht, Luft und Inspiration.

Das gilt insbesondere für die C4sun Produktpalette. Die exklusiven trapez4sun Sonnensegel stellen bereits auf den ersten Blick alle anderen herkömmlichen Systeme in den Schatten. trapez4sun folgt auch beim Tuchdesign einzig Ihrem Geschmack und Ihrer progressiven Persönlichkeit. Das Segel verjüngt sich zielstrebig und setzt damit einen reizvollen Kontrast zu minimalistischer Architektur oder einer streng symmetrisch aufgebauten Installationsumgebung.

So wird Stil zum Erlebnis.
Bei jedem Wetter.

Das Trapezsegel begeistert mit der individuellsten Form- und ist erste Wahl für außergewöhnlich geschnittene Terrassen, die effektiv und ästhetisch anspruchsvoll beschattet werden sollen. Vollautomatisch ausrollbar, verwandelt die einzigartige Wohlfühlatmosphäre unter der aufgewölbten Tuchfläche jede Minute im Freien zu einem kostbaren Erlebnis. Und das bei jedem Wetter. Regenwasser wird zuverlässig abgeleitet. Dem Wind bietet das System mit der perfekten Balance aus Flexibilität und Stabilität souverän die Stirn. Als eines der innovativsten Produkte auf dem Markt kann trapez4sun - wie alle anderen C4sun Systeme auch - problemlos in moderne Smart-Home-Lösungen integriert werden.

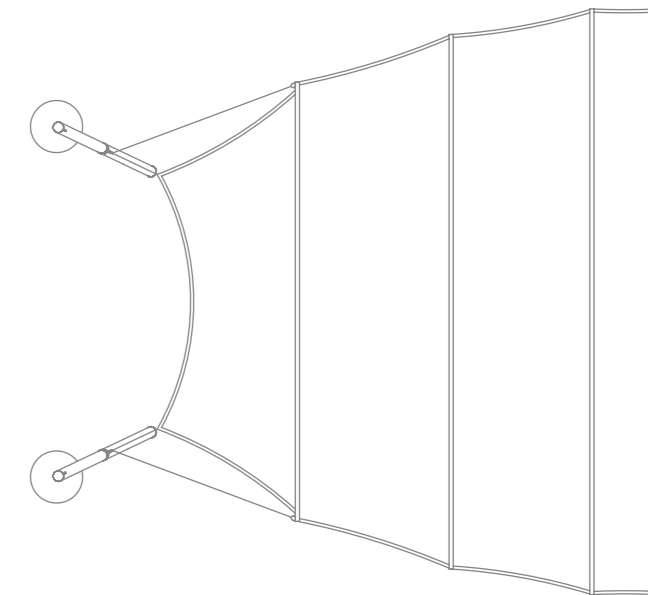

Reizvolle Formen inspirieren – und eröffnen neue Perspektiven.

Statt Trends zu folgen, setzt C4sun lieber neue Maßstäbe. Mit innovativen Ideen und außergewöhnlichen Lösungen wie trapez4sun – ein inspirierendes Sonnensegel, das mit seiner Form neue Horizonte öffnet. Ideal für alle, die im Freien nicht nur ihre Zeit verbringen, sondern einzigartige Momente erleben wollen.



Anlagenbestandteile Basisausführung

- Zwei V2A-Masten AG101: Ø 101,6 mm, L 5.240 – 5.840 mm inklusive außenliegenden Gewichten Granitkugel BRAVO
- im Mast liegende Winddruckentlastungsmechanik
- Tuchwelle aus Edelstahl 101,6 x 3 mm
- zwei Wandbefestigungen zur Wellenanbringung
- Rohrantrieb, Antriebskabel, Funkfernbedienung
- Segel mit Clouth-Profilen und Schraubverspannungstechnik

Andere Ausstattungsmöglichkeiten finden Sie in den Kapiteln *Komfort* und *Individualisierungsoptionen*, weitere aufpreispflichtige Mastvarianten entnehmen Sie bitte der folgenden Doppelseite.

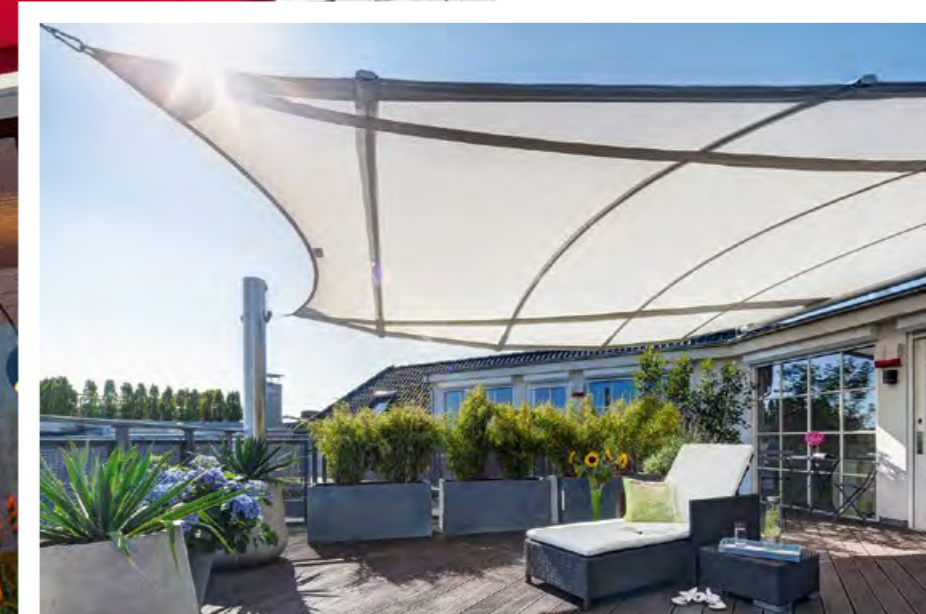

Mit Smart-Home-Lösungen von Somfy und C4sun genießen Sie Freiheit – wo immer Sie sind.

Mit dem TaHoma System von Somfy, dem Weltmarktführer für Heimautomation, haben Sie immer alles unter Kontrolle. So können Sie Ihre C4sun Sonnensegelanlage bequem via Fernbedienung, PC oder Smartphone-App steuern. Oder Sie überlassen die Arbeit einfach dem Wind- und Sonnensensor, der seine Aufgabe rund um die Uhr zuverlässig und bedarfsgerecht erfüllt.



AG101* Runder Mast (Ø 101 mm) mit innenliegender Winddruckentlastungsmechanik und außenliegendem Gewicht, einer Granitkugel in verschiedenen Ausführungen.

IG101 Runder Mast (Ø 101 mm) mit innenliegender Winddruckentlastungsmechanik und innen geführten Gewichten.

IG204 Runder Mast (Ø 204 mm) mit innenliegender Winddruckentlastungsmechanik und innen geführten Gewichten.

IG211 Mast mit viereckigem Querschnitt (211 x 211 mm), innenliegender Winddruckentlastungsmechanik und innen geführten Gewichten.

Alle Masten sind gegen Aufpreis auch in V4A-Stahl erhältlich.

trapez4sun Mastausführung

Typ	AG101*	IG101	IG204	IG211
Gewicht	außenliegend Kugel BRAVO inklusive	innenliegend	innenliegend	innenliegend
Aufstellwinkel	79° Winkel	90° Winkel	90° Winkel	90° Winkel

Abmessungen

Durchmesser	Ø 101,6 mm	Ø 101,6 mm	Ø 204,0 mm	211 x 211 mm
Höhe	4.500 mm 5.240 mm 5.850 mm	4.500 mm 5.240 mm 5.850 mm	3.000 mm	3.000 mm

Befestigungsvarianten

Krinner Schraubfundament	ja	ja	ja	ja
Betonfundament	Bodenhülse Ø 108 x 3 mm Länge: 700 mm	Bodenhülse Ø 108 x 3 mm Länge: 700 mm	C4sun Flanschplatte verwenden	C4sun Flanschplatte verwenden
C4sun Cube	-	-	ja	ja
C4sun Wandschellen	-	ja	-	-

* Inklusive Kugel BRAVO, weitere Kugeln gegen Aufpreis erhältlich.
Siehe Kapitel *Individualisierungsoptionen*.

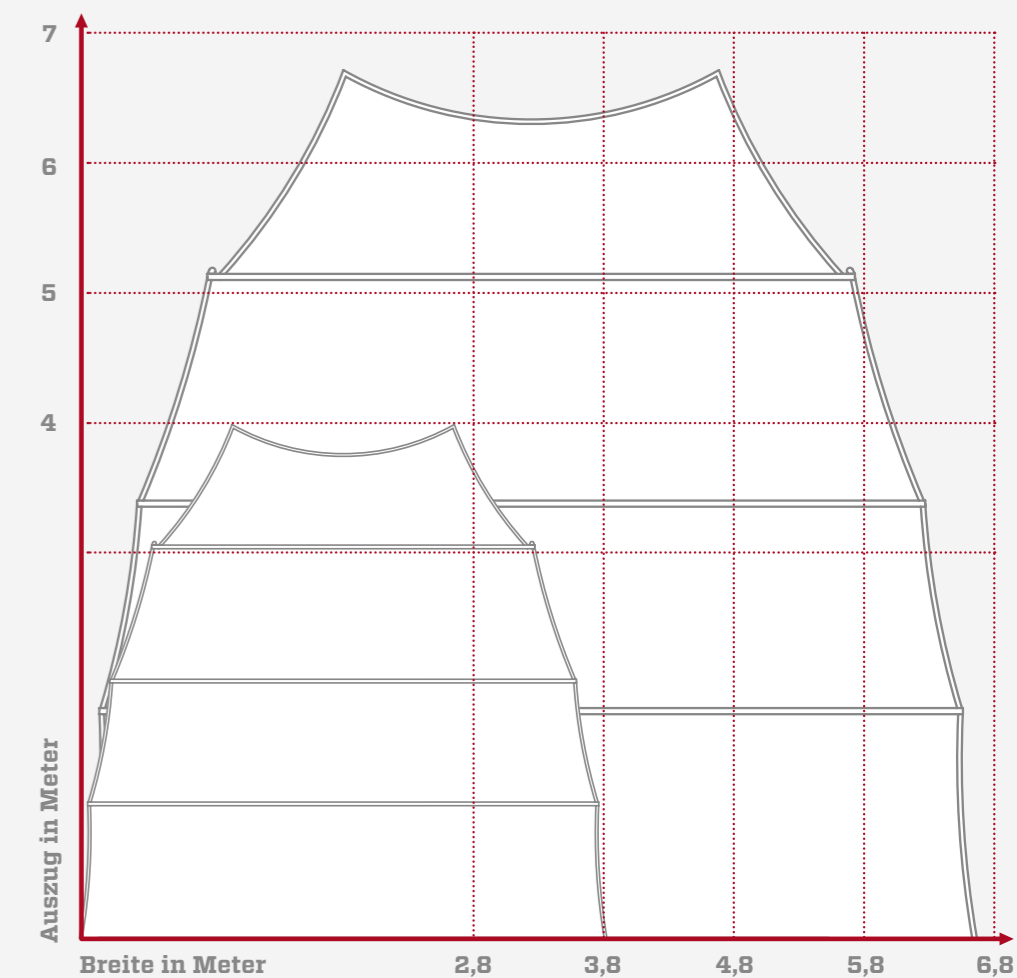

Individuelle Zwischengrößen erhältlich.
Voraussetzung: Auszugsmaß größer gleich Breitenmaß.
Weitere Abmessungen auf Anfrage.



unique4sun®

Einzigartig wie Ihre Persönlichkeit –
perfekt auf Ihre Anforderungen zugeschnitten.

»So wird aus Individualität eine
High-End-Lösung.«

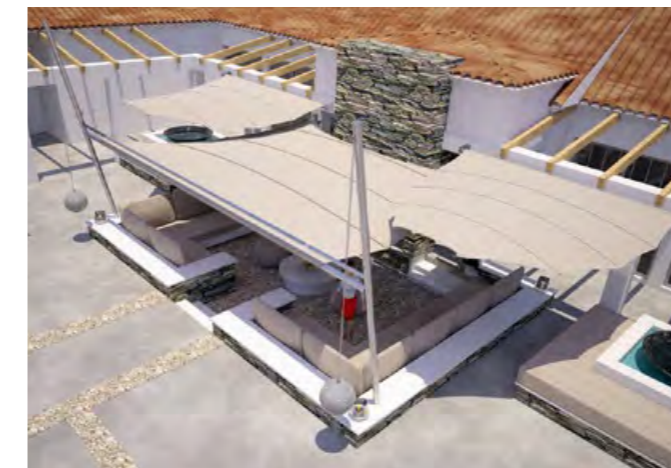

Wer lieber Standards setzt, statt sich mit Standardlösungen zufrieden zu geben, hat mit C4sun den richtigen Partner für Beschattungskonzepte nach Maß gefunden.

Je höher Ihre Ansprüche sind, umso professioneller müssen Beratung, Planung, Abstimmung und Ausführung sein. Nur so wird aus maximaler Individualität eine optimale Lösung, die dauerhaft und zuverlässig alles in den Schatten stellt.

Dabei profitieren Sie von der großen Erfahrung, die wir im Rahmen der Produktentwicklung und Qualitätssteigerung gesammelt haben. Das bezieht sich auf konstruktionsbedingte Eigenschaften und Besonderheiten ebenso wie auf Designs, Materialien und die verwendeten Technologien. Nur wer die Stärken der unterschiedlichen Komponenten wie Winddruckentlastungssysteme, Antriebsmöglichkeiten und Steuerungsoptionen aus dem Tagesgeschäft kennt, ist auf dem schnellsten Weg zur besten Lösung.



Für nahezu jede Umgebung und Anforderung
eine maßgeschneiderte Lösung: unique4sun.

Ob Kombination oder komplette Neukonstruktion: Sie haben die Wahl!

Alternative, außergewöhnliche Sonnenschutzkonzepte ergeben sich bereits aus der freien Kombination unserer bestehenden Produktlinien elips4sun, square4sun und trapez4sun sowie der Verwendung maßgeschneiderter Installations- und Montagelösungen. Führt das noch nicht zum gewünschten Ziel, entwickeln wir in enger Abstimmung mit Ihnen, Ihrem Architekten oder Ihrer Bauausführung auch ganz neue, einzigartige Sonnenschutzkonzepte und -konstruktionen.



Dabei beraten wir Sie über alle Prozessschritte hinweg – kompetent und persönlich. Unser Leistungsspektrum umfasst die Bedarfsermittlung vor Ort ebenso wie die Beratung zu den technischen Möglichkeiten über die nahtlose Integration in das architektonische Gesamtkonzept bis hin zur Transportlogistik, fachgerechten Installation vor Ort und Einführung in die sachgemäße Bedienung, Pflege und Wartung Ihrer C4sun Anlage.

Sie können sich bei unseren Services – genau wie bei unseren Produkten – auf herausragende Qualität verlassen. Kontaktieren Sie uns. Gerne erstellen wir Ihnen ein individuelles Angebot.

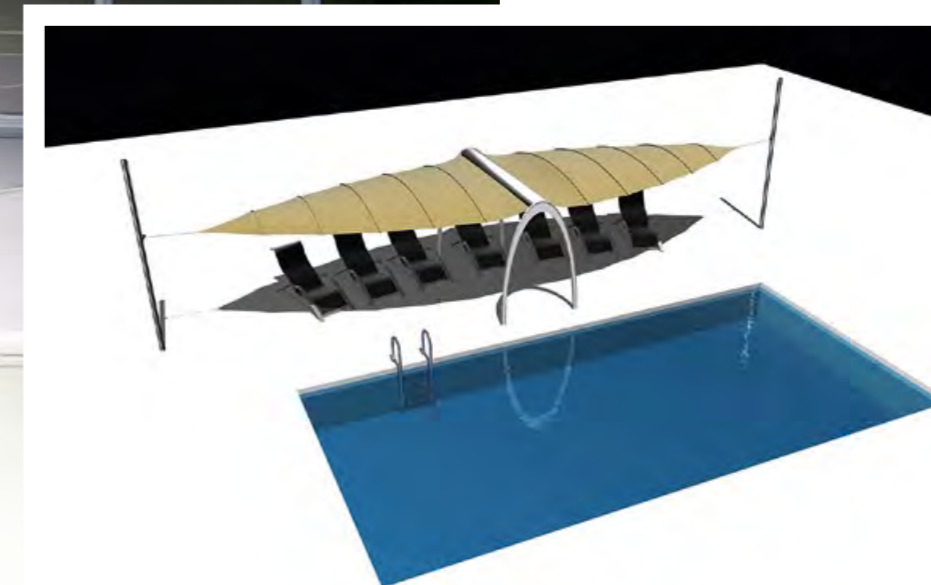

Komfort

Die kostbare Zeit im Freien ganz entspannt genießen – purer Luxus, der bei C4sun Standard ist.

»Damit Sie sich vollkommen entspannen können, haben wir uns bereits um alles Wesentliche gekümmert.«

Mit einem einzigartigen Konstruktionsprinzip und faszinierenden Detaillösungen machen wir es Ihnen in jeder Hinsicht leicht. Machen Sie es sich ruhig bequem! Etwa bei der Bedienung: bereits ein Knopfdruck auf die Fernbedienung oder den Wandsender genügt – und das Segel fährt zuverlässig aus. Dabei wird Ihr Außenbereich zur exklusiven Bühne, Schatten ein faszinierendes Erlebnis. Während sich das Segel von der Tuchwelle abrollt, stellen sich die Clouth-Profile, im Segel fixierte Spezialprofile, selbsttätig auf – und sorgen mit der Aufwölbung der Tuchfläche für eine unvergleichliche Wohlfühlatmosphäre. Automatisch.

Optimal vor der Sonne geschützt, können Sie auch ungemütlichem Wetter gelassen entgegensehen. Regenwasser wird durch die konvexe Form des »Daches« umgehend seitlich abgeleitet, Windböen werden durch die Clouth-Profile und das speziell entwickelte Winddruckentlastungssystem elegant abgefedert. Maximaler Komfort geht im Fall der Fälle auf Nummer sicher: Bei hohen Windstärken, wenn die rohe Kraft des Windes die Sicherheit von Mensch und Konstruktion zu gefährden droht, fährt das Segel automatisch ein.

Komfortabel – auch wenn es um die Wartung geht.

Hochwertige, extrem witterungsbeständige Materialien, der Einsatz bewährter Technik-Komponenten und die robuste Gesamtkonstruktion reduzieren den Pflege- und Wartungsaufwand auf ein Minimum. Das garantiert Ihnen auf lange Sicht ein ästhetisches Erscheinungsbild sowie eine zuverlässige Funktion. Damit Sie sich stets auf das Wesentliche konzentrieren können: Ihre kostbare Zeit im Freien mit Stil zu genießen.



Optionale Komponenten wie dieser Windsensor von Somfy bieten Komfort in Topform.

»Ist ultimativer Komfort eigentlich noch steigerbar?«

Diese Frage können wir mit einem eindeutigen Ja beantworten – sowie mit cleveren Komfort-Optionen, die Ihnen das Leben noch bequemer machen. Und das sogar, wenn Sie gar nicht zu Hause sind.



Somfy io-homecontrol

- Motor Sunea 60 io 120/12
- Handsender Situo Mobile io
- Windwächter Eolis WireFree io
- Sonnenwächter Sunis WireFree io
- Sensor Box io
- Wandsender Smoove 1 io
- TaHoma Box



Hand- und Wandsender
io-homecontrol

Damit Sie auch im Auto, bei der Arbeit oder auf der Urlaubsreise am Ende der Welt vollkommen entspannen können, bieten wir Ihnen sinnvolle Zusatzausstattungen für unsere Sonnenschutzsysteme an, die Ihnen den mobilen Zugriff auf die Grundfunktionen ermöglichen. Dazu gehört die nahtlose Integration geeigneter Antriebs- und Steuerungskomponenten in bestehende BUS-Hausautomationssysteme oder in das Smart-Home-System TaHoma von Somfy, das über das bewährte io-homecontrol Funksystem mit den angeschlossenen Komponenten kommuniziert. So können Sie jedes C4sun Sonnensegel per App überwachen und steuern. Ganz bequem per Tablet, Laptop, PC oder Smartphone. Wann immer Sie wollen. Wo immer Sie sind.

Sie können die Kontrolle aber auch per RTS-Funkstandard selbst in die Hand nehmen – oder dem System überlassen. So kontrolliert der optionale Wind- und Sonnensensor Soliris permanent Sonneneinstrahlung und Windstärke. Werden die programmierten Werte überstiegen, fährt das Segel automatisch ein oder aus. Für mehr Sicherheit und ein perfektes Klima.

Somfy RTS System

- Motor Altus 60 RTS 120/12
- Handsender Telis 16 RTS
- Wind- & Sonnenwächter Soliris Sensor





Technik

Wir haben alles bis ins kleinste Detail durchdacht, damit Sie sich keine Gedanken mehr machen müssen.

»Komplexeste Aufgabe: Alles muss ganz einfach funktionieren.«

Im Laufe der Produktentwicklung mussten wir oft neue Wege gehen, ständig Gutes weiter verbessern und manchmal sogar vollkommen neue Lösungen für scheinbar unlösbare Probleme finden. Heute können wir mit Stolz behaupten, dass wir alle Aufgaben erfüllt haben – und sich der oft steinige Weg gelohnt hat. Denn wenn Sie sich jetzt für ein System von C4sun entscheiden, brauchen Sie sich eigentlich nicht mehr mit den technischen Details zu befassen. Sie können sich ganz einfach auf das Wesentliche konzentrieren: jede Minute Ihrer kostbaren Zeit im Freien unbeschwert zu genießen. Mit einem Sonnensegel, das eine außergewöhnliche Ästhetik elegant mit exzellenter Funktion und höchstem Komfort verbindet. Vollautomatisch. Zuverlässig. Robust. Sicher.

Stellen sich auf statt quer: die Clouth-Profile.

Schlüssel zur einzigartigen C4sun Wohlfühlatmosphäre sind die hochflexiblen Clouth-Profile, die quer zur Auszugsrichtung im Tuch fixiert sind. Aufgerollt schmiegen sich diese handgefertigten Spezialprofile platzsparend an die Tuchwelle an. Abgerollt stellen sie sich durch die hohe Eigenspannung automatisch auf – und wölben so

das Tuchdach auf. Wind wird flexibel abgefedert, Regen hat keine Chance mehr, sich in Wassersäcken zu sammeln. Lediglich bei Schneefall empfehlen wir, das Sonnensegel einzufahren.

Der Klügere gibt nach.

Im Mast sorgt ein speziell entwickeltes Flaschenzugsystem für zuverlässige Winddruckentlastung. Den notwendigen Ausgleich ermöglichen entweder innengeführte Gewichte oder die gut sichtbare, dekorative Granitkugel. Hochwertige Spezialkomponenten wie gleitend gelagerte Umlenkrollen sorgen dafür, dass die komplexe Mechanik selbst bei starken Windböen keine unangenehmen Geräusche verursacht. Im Fall der Fälle entzieht das Segel dem Wind die Angriffsfläche – und rollt sich vollautomatisch auf.

Alles unter Kontrolle.

Unsere Motivation ist von jeher, Ihnen in jeder Beziehung die beste Lösung zu bieten. Daher arbeiten wir bei der Antriebs- und Steuertechnik mit Becker und Somfy zusammen. Die bewährten Komponenten des Weltmarktführers Somfy wie Wellenmotoren, Bedienelemente und Kontrollsensoren – aber auch die anspruchsvollen Smart-Home-Lösungen – erfüllen selbst höchste Ansprüche an Leistungsfähigkeit, Zuverlässigkeit und Sicherheit.

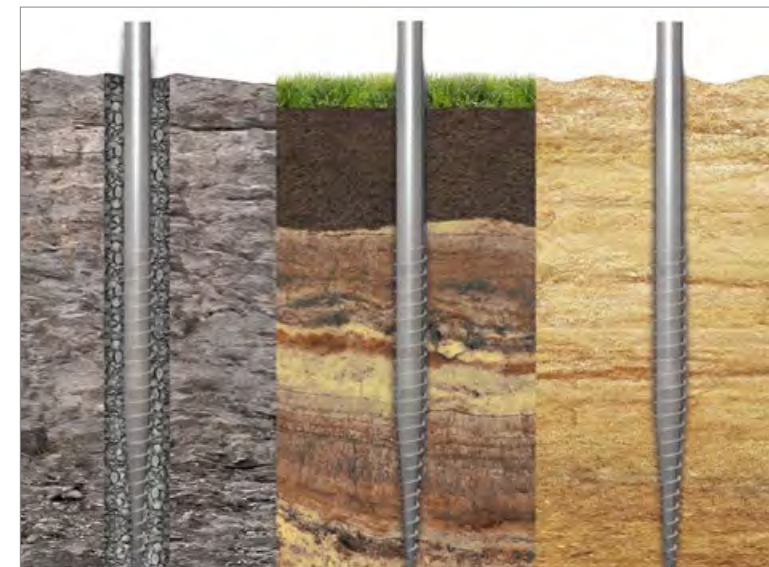

Die ideale Lösung für jeden Untergrund:

Schraubfundamente von Krinner.

Freie Wahl: immer die beste Lösung!

Kein Untergrund ist wie der andere. Sollte die Bodenbeschaffenheit sogar innerhalb einer einzelnen zu beschattenden Fläche variieren, weil etwa unterschiedliche Oberflächenmaterialien verbaut wurden, können alle hier beschriebenen Befestigungstypen auf Wunsch auch frei kombiniert werden.

Bei Bedarf entwickeln wir für Sie gerne ein individuelles, auf Ihre Installationsumgebung zugeschnittenes Montagekonzept. Auf diese Weise führt maximale Individualität bei fachgerechter Installation zu einem optimalen Ergebnis.

Allgemeine Installationshinweise.

Voraussetzung für einen sicheren Betrieb ist die Installation durch qualifiziertes Fachpersonal. Für die Tuchwellenmontage direkt am Haus genügt die Anbringung von zwei Halterungen – individuell gefertigte Wandwinkel aus Edelstahl inklusive Wellenaufnahme.

Ist eine Montage direkt an der Wand nicht möglich, finden wir gemeinsam mit Ihnen eine maßgeschneiderte Lösung für Ihre Installationsumgebung. Für den Aufbau einer freistehenden Anlage bieten wir Ihnen ebenfalls individuelle, perfekt auf unsere Sonnensegel abgestimmte Installationslösungen an.

C4sun Cube.

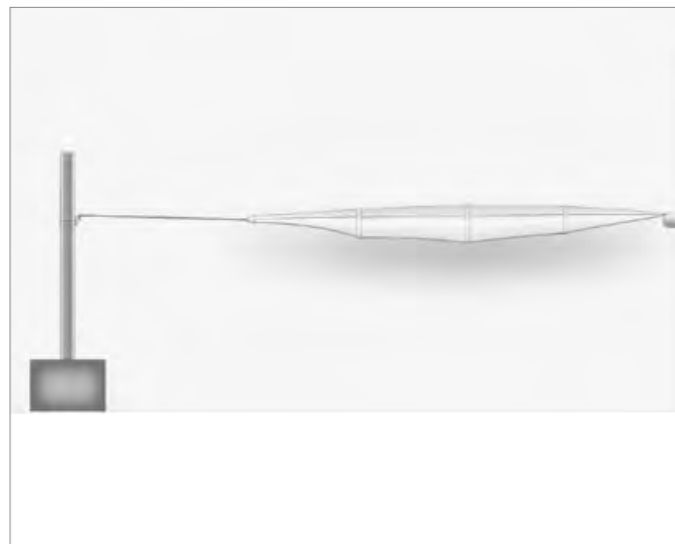

Die ideale Lösung für Terrassenflächen, insbesondere Dachterrassen: Unsere Cubes haben eine Größe von 80 x 80 x 40 Zentimeter und können überall auf ebenen Flächen platziert werden. Zur Sicherheit werden sie mit Gewichten bis zu 400 Kilogramm beschwert oder im Boden verankert. Sie haben die Wahl: ob als Sitzgelegenheit oder Pflanzenkübel – unsere Cubes überzeugen auch über ihre eigentliche Aufgabe hinaus durch höchste Funktionalität.

C4sun Wandschelle.



Mit Wandschellen werden Mastanlagen parallel, sauber und sicher an einer bestehenden Wand oder Mauer befestigt. Das garantiert maximale Bewegungsfreiheit – die zu beschattende Fläche kann uneingeschränkt genutzt werden.

Krinner Schraubfundament.



Die Masten werden schnell und sauber mittels Schraubfundamenten montiert. Die patentierte Befestigung des Unternehmens Krinner aus Deutschland ist eine sehr gute Alternative zum Betonfundament. Mit speziellem Equipment werden die Schraubfundamente binnen kürzester Zeit ins Erdreich gebohrt. Durch die seitliche Verdrängung der Erde und die dabei entstehende Verdichtung wird die notwendige Stabilität erzeugt. Aufwendige Erdarbeiten sind somit unnötig. Im Vergleich zum Betonfundament ist dieses Verfahren äußerst zeitsparend, umweltschonend und sauber.

C4sun Flanschplatte.

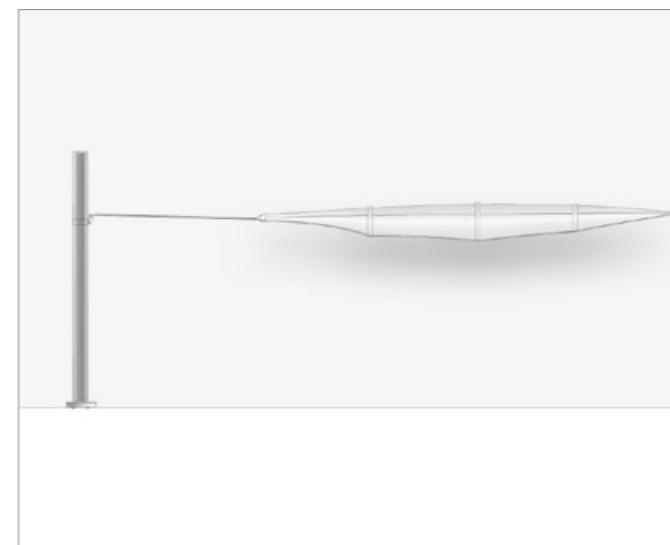

Die Bodenflanschplatten sind erste Wahl, wenn Sie Mastanlagen auf einem bestehenden Fundament oder einem ebenen Boden platzieren möchten. Diese Lösung ist ideal zur Installation einer Sonnensegelanlage auf bestehenden Terrassenböden.



Standardfarben

C4sun verwendet für die Segel ausschließlich WeatherMax 80 – ein Hochleistungsstoff, der atmungsaktiv und trotzdem extrem wasserdicht ist. Mit einem Tuchgewicht von 270 g/m² verbindet er hohe Reißfestigkeit und ein optimales Rückdehnungsverhalten mit exzellenter Farbbrillanz und Farbechtheit. WeatherMax 80 ist schimmelfest und bietet höchsten Blend- und UV-Schutz.

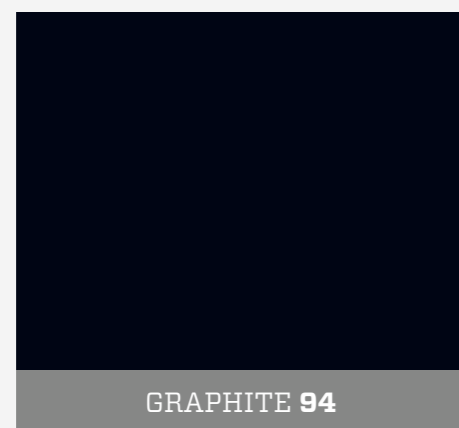
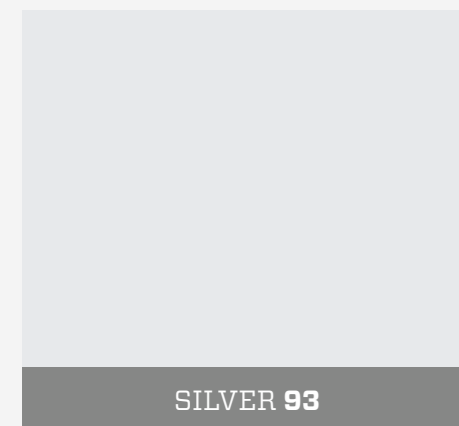

Sonderfarben

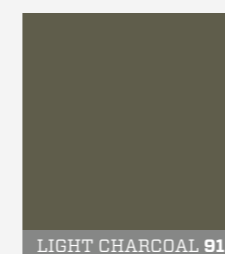
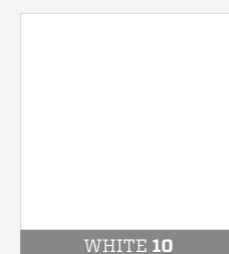
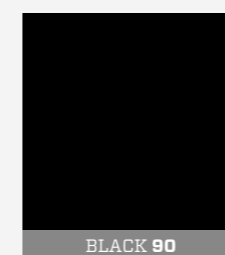
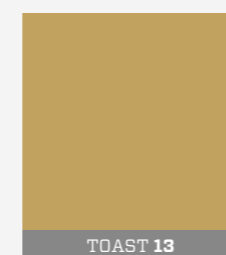
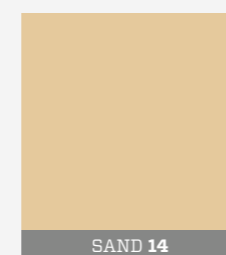
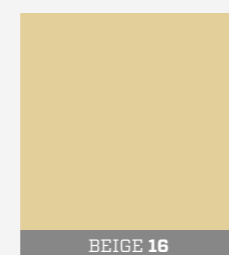

Individualisierungsoptionen

Jedes Sonnensegel von C4sun ist bereits ein Unikat, das Sie auf Wunsch noch individueller gestalten können.

Jedes C4sun Sonnensegel wird exakt auf das gewünschte Format maßgeschneidert. Zu den vier Standardfarben kommen 16 weitere Farboptionen, mit denen Ihr Sonnensegel optimal an die Installationsumgebung und Ihre individuellen Anforderungen angepasst werden kann. Die linke Seite dient als Orientierungshilfe – für die verbindliche Farbauswahl fordern Sie bitte unsere Tuchmustermappe an.

Auch bei der Mastwahl haben Sie mehrere Optionen. Details dazu entnehmen Sie bitte den Infoseiten der jeweiligen Produktlinie. Für den Mast AG101 mit außenliegendem Gewicht bieten wir alternativ zur Basisausführung Kugel BRAVO weitere hochwertige Kugelvarianten an, die auf dieser Seite abgebildet sind.

Viel Auswahl haben Sie auch bei der Konfiguration Ihres individuellen Steuerungs- und Bedienkonzepts, das wir auf den Komfortseiten vorstellen. Gerne beraten wir Sie eingehend zu den Vorteilen der verfügbaren Systeme und Komponenten.



Granitkugel BRAVO



Granitkugel SOL



Granitkugel GALA



Granitkugel NERO



Unternehmen

C4sun übernimmt die Innovationsführerschaft – mit Hightech, Know-how und Herzblut.

»Alle Erfolgsgeschichten beginnen am gleichen Ort. Im Kopf.«

Alles begann 2011 mit der Erfindung des C4sun Konzepts. Das Prinzip: ein höchstästhetisches Sonnensegel mit eleganter 3D-Wölbung, vollautomatisch ein- und ausrollbar. Eine maßgeschneiderte Lösung für luxuriöse Terrassen und repräsentative Outdoor-Bereiche, die durch ihr innovatives Design und ein vollkommen neuartiges, exklusives Raumgefühl alles andere in den Schatten stellt.

Mit voller Kraft, großer Kreativität und ungewöhnlichen Lösungen zum Ziel.

Um die Idee zur Serienreife zu bringen, begleitet ab 2011 Joh. Clouth, inhabergeführter Zulieferer der Papierindustrie und Weltmarktführer aus Hückeswagen, den Unternehmensaufbau. Neben Kapital fließen geballtes Know-how und viel Herzblut in die Weiterentwicklung von Produkt, Prozessen und Produktion. Schlüsselemente des Sonnensegels sind die Clouth-Profile – handgefertigte Spezialprofile, die das selbstständige Aufrichten des Segels ermöglichen.

Bereit für eine sonnige Zukunft.

Seit 2014 ist die C4sun GmbH optimal für den globalen Markt aufgestellt. Mit einem einzigartigen Produktportfolio, individuellen projektbezogenen Dienstleistungen, einer eigenen Fertigung in der Manufaktur in Hückeswagen und einem erfolgreich wachsenden Netz von exklusiven Vertriebspartnern im In- und Ausland – sowie der bedingungslosen Unterstützung eines echten Global Players: der Unternehmensgruppe Joh. Clouth.



Qualität ist in Deutschland zu Hause –
unsere Manufaktur in Hückeswagen.

Bahama GmbH
Gewerbeparkstr. 34 | D-51580 Reichshof
T +49 (0)2265 998 0 | F +49 (0)2265 998 300
info@bahama.de | www.bahama.de